

MDS

[mds-int.net](http://www.mds-int.net)

TROMEL DE ORUGAS M515

<http://www.mds-int.net>



MDS-INT
Drummond
Carrickmacross
Co. Monaghan, IRELAND

TEL: +353 42 966 7899
EMAIL: info@mds-int.net
WEB: www.mds-int.net

[f /MDSInternational](https://www.facebook.com/MDSInternational) [You Tube /MDSInternational](https://www.youtube.com/MDSInternational) [ig /MDS.International](https://www.instagram.com/MDS.International)

El tromel de orugas M515 esta perfectamente diseñado para el limpiado del material sucio y puede trabajar con rocas de hasta 800 mm de tamaño. Este tromel viene completo con cintas de acopio plegables y es ideal para moverse por la cantera, desde un lugar a otro.



TAMICES INTERCANVIABLES



ESPECIFICACIONES TÉCNICAS

DIMENSIONES DE TRANSPORTE

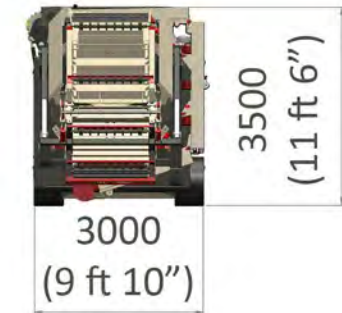

16973 (55 ft 8")



DIMENSIONES DE TRABAJO

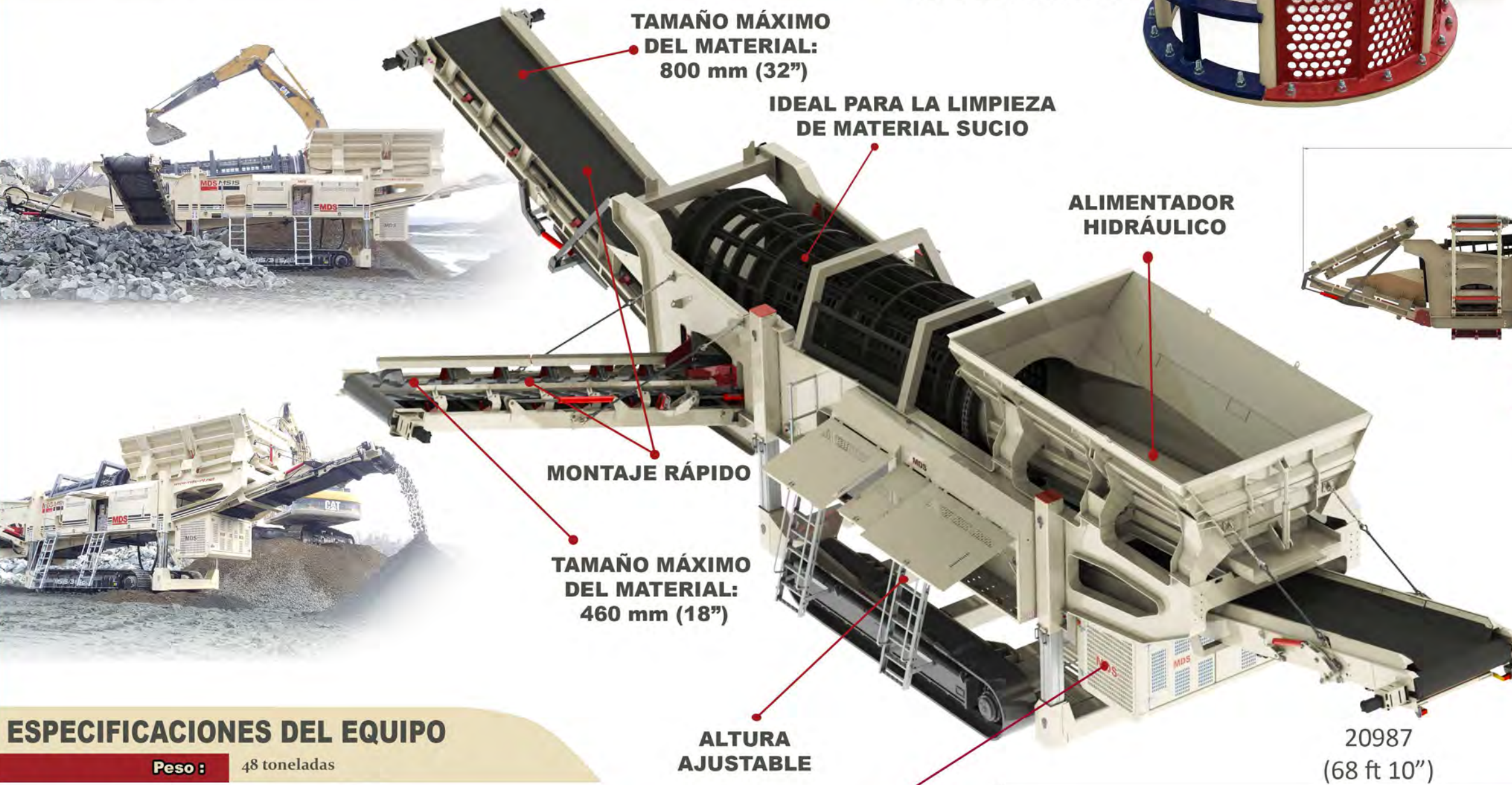
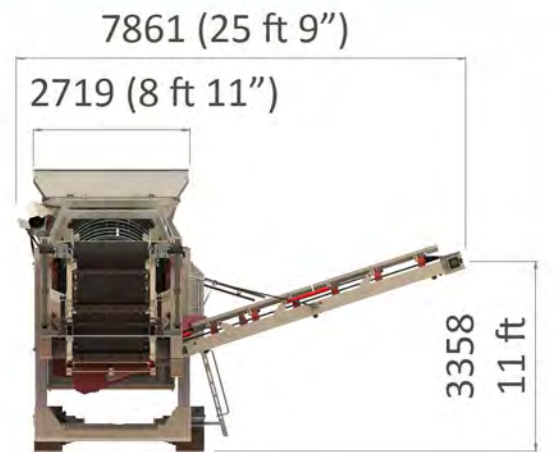







20987 (68 ft 10")



ESPECIFICACIONES DEL EQUIPO

Peso :	48 toneladas
Toneladas por hora aprox. :	de 350 a 500 toneladas
Diaméto tambor :	1.5 m (4 ft 11")
Longitud del tambor :	5.5 m (18 ft 1")
Número de entradas :	3 salidas (25-120 mm (1"- 5"), 120-460 mm (5"- 18") + rechazo)
Tamaño máximo del material :	800 mm (32")
Capacidad de la tolva :	30 toneladas
Mecanismo de alimentación :	Alimentador hidráulico
Motor y controles :	Cat 4.4 / Sistema de control electrónico

GAMA DE TROMELES MDS

MODELO	Toneladas por hora	Diaméto tambor	Longitud del tambor	Número de entradas	Luces de las cribas	Capacidad de la tolva	Mecanismo de alimentación	Motor y controles
MDS TROMEL M515	Equipo móvil de orugas para material primario de voladura, material sucio o escollera							
	de 350 a 500 toneladas	1.5 m (4 ft 11")	5 m (16 ft 5")	3 salidas	de 25 mm a 460 mm (de 1" a 18")	30 toneladas	Alimentador hidráulico	Cat 4.4 / Sistema de control electrónico
MDS TROMEL FIJO / ESTÁTICO M615	Equipo semi-móvil el cual puede ser movido de un lado a otro y puede ser alimentado por una excavadora o dúmper							
	de 350 a 500 toneladas	1.5 m (4 ft 11")	6 m (19 ft 8")	4 salidas	de 25 mm a 500 mm (de 1" a 20")	30 toneladas	Alimentador hidráulico	Cat 4.4 / Sistema de control electrónico
MDS TROMEL M820	Tromel de alta resistencia estático ideal para el limpiado de roca sucia o cribado de material de voladura							
	750 toneladas	2 m (6 ft 7")	8 m (26 ft 3")	3 o 4 salidas	de 25 mm a 600 mm (de 1" a 24")	70 toneladas	Alimentador hidráulico	CAT 6.6 / Sistema de control electrónico
MDS TROMEL M825	Tromel estático de alta resistencia de super tamaño para una producción alta. Este puede ser instalado en paredes de hormigón o en estructuras de bandejas metálicas.							
	1000 toneladas	2.5 m (8 ft 2")	8 m (26 ft 3")	3 salidas	de 70 mm a 600 mm (de 3" a 24")	100 toneladas	Alimentador hidráulico	Cat 6.6 / Sistema de control electrónico
MDS TROMEL M520R	Tromel estático ideal para el compost o el reciclaje de materiales ligeros							
	15 toneladas	2 m (6 ft 7")	5 m (16 ft 5")	2 salidas	de 5 mm a 50 mm (de 0.2" a 2")	X	X	2 Motores de 3 KW (4 CV)
MDS TROMEL M820R	Máquina estática resistente construida para el reciclaje del hormigon y demolición o reciclaje de material pesado.							
	50 toneladas	2 m (6 ft 7")	8 m (26 ft 3")	2 o 3 salidas	de 10 mm a 250 mm (de 0.4" a 10")	X	X	2 Motores de 15 KW (20 CV)

ALIMENTADORES DE CADENAS MDS

Fabricados para sus necesidades

ALIMENTADOR PARA CANTERA



ALIMENTADOR PARA MINERÍA

