

MDS

[mds-int.net](http://www.mds-int.net)

ТРОММЕЛЬ M520R

<http://www.mds-int.net>



**Drummond, Magheracloone
A81 TE82, Carrickmacross
Co. Monaghan, IRELAND**

**TEL: +353 42 966 7899
EMAIL: info@mds-int.net
WEB: www.mds-int.net**

    / **MDSInternational**

Троммель 520R предназначен для сортировки легких материалов, компоста, древесной коры и пр. Благодаря возможности легкой замены решета диаметр рабочих ячеек может варьироваться от 5 мм до 50 мм. Сдвоенные электромоторы мощностью 3 кВт (4 л.с.) обеспечивают плавность хода.



СМЕННЫЕ СЕГМЕНТЫ БАРАБАНА



РОЛИКИ ИЗ МОНОЛИТНОЙ РЕЗИНЫ

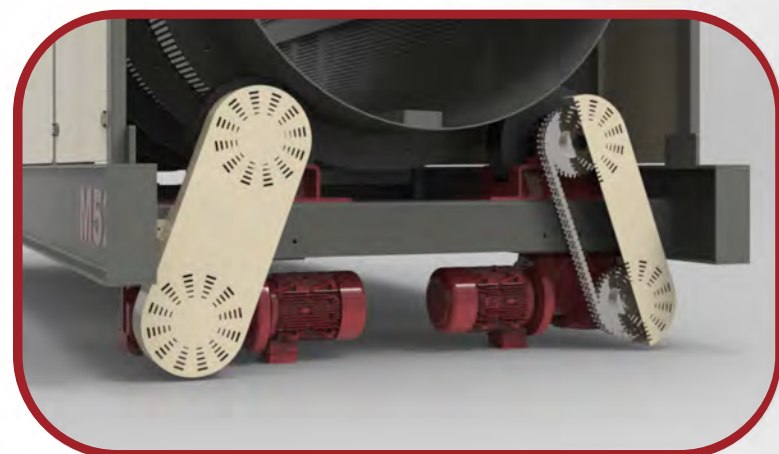

2 ЭЛЕКТРОДВИГАТЕЛЯ ПО 3 кВт (4 л.с.)

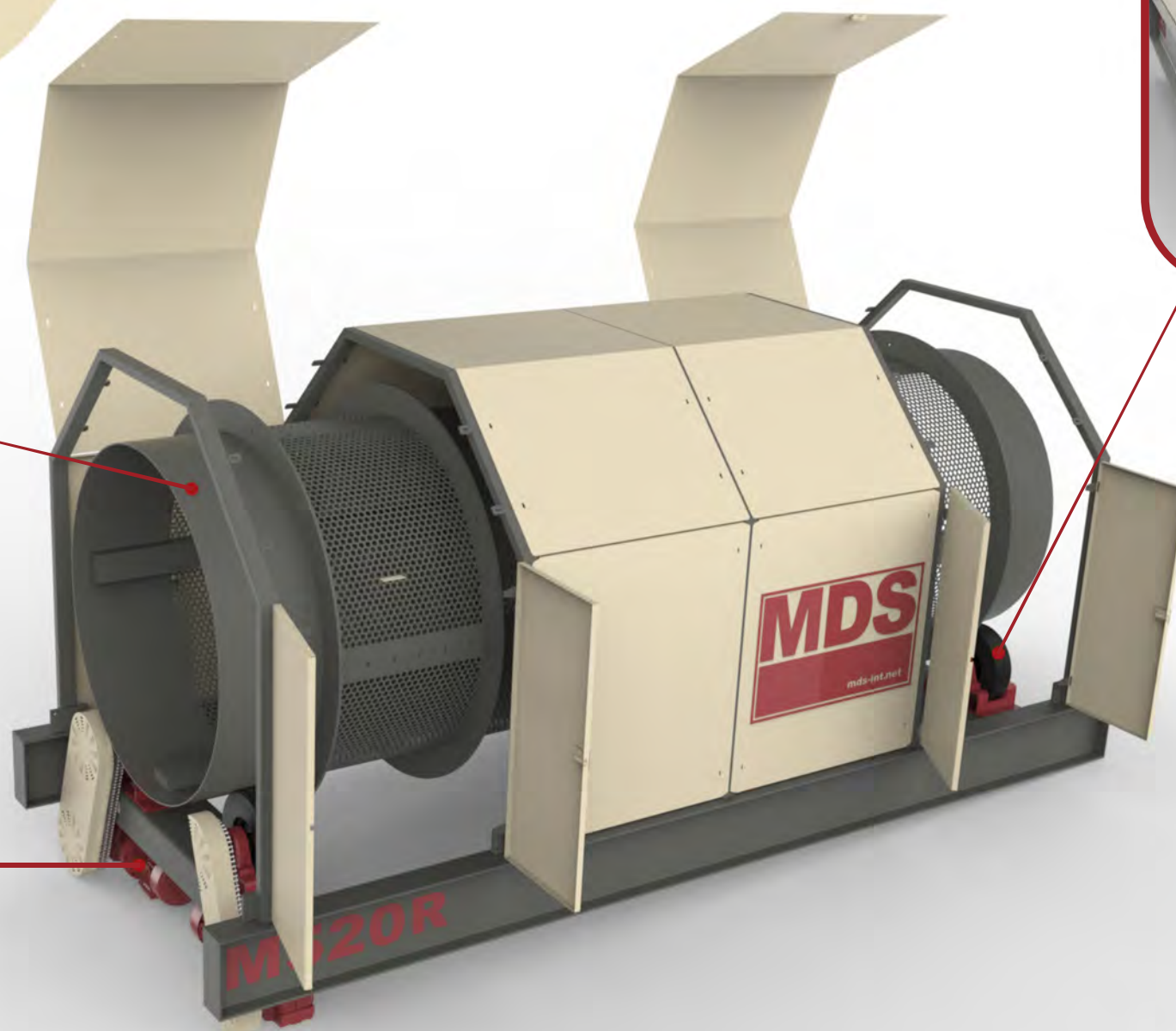

ТЕХНИЧЕСКИЕ ХАРАКТЕРИСТИКИ



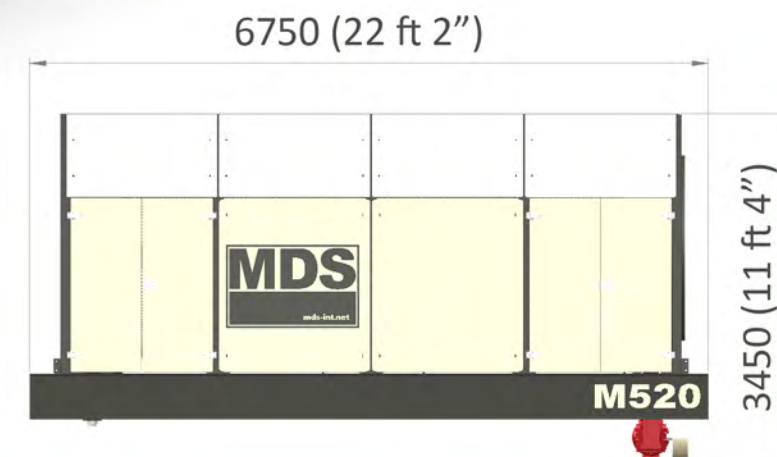
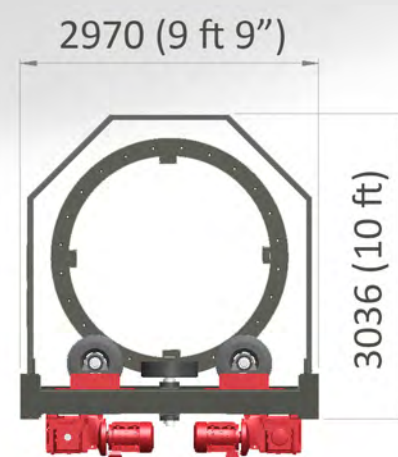

ГАБАРИТЫ



ХАРАКТЕРИСТИКИ ТРОММЕЛЯ

Производительность :	15 тонн в час	Вес :	4 тонны
Диаметр барабана :	2 м	Количество фракций :	2
Длина барабана :	5 м	Размер ячеек :	от 5 до 50 мм
		Привод :	2 электродвигателя мощностью 3 кВт (4 л.с.)

ПРОДУКТОВАЯ ЛИНЕЙКА MDS INTERNATIONAL

МОДЕЛЬ	Тонн в час	Диаметр барабана	Длина барабана	Кол-во фракций	Размер ячеек барабана	Емкость загрузочной камеры	Механизм подачи материала	Двигатель и система управления
ТРОММЕЛЬ MDS M412 	Мобильный гусеничный троммель для выполнения работ с материалом после первичной отбойки, загрязненным материалом или каменной отсыпью.							
	250 - 300 тонн	1.25 m (4 ft 1")	4 m (13 ft 1")	2	25 - 200 мм	12 тонн	Гидравлический толкающий питатель	Cat 2.2 / Электронная система управления
ТРОММЕЛЬ MDS M515 	Мобильный гусеничный троммель для выполнения работ с материалом после первичной отбойки, загрязненным материалом или каменной отсыпью.							
	350 - 500 тонн	1.5 m (4 ft 11")	5 m (16 ft 5")	3	25 - 460 мм	30 тонн	Гидравлический толкающий питатель	Cat 4.4 / Электронная система управления
ТРОММЕЛЬ MDS M615 	Полумобильный троммель с возможностью перемещения с места на место и загрузки экскаватором или самосвалом.							
	350 - 500 тонн	1.5 m (4 ft 11")	6 m (19 ft 8")	4	25 - 500 мм	30 тонн	Гидравлический толкающий питатель	Cat 4.4 / Электронная система управления
ТРОММЕЛЬ MDS M820 	Крупногабаритный стационарный сверхмощный троммель идеально подходит для очистки загрязненного материала или сортировки взорванной породы.							
	750 тонн	2 m (6 ft 7")	8 m (26 ft 3")	3 или 4	25 - 600 мм	70 тонн	Гидравлический толкающий питатель	CAT 7.1 / Электронная система управления
ТРОММЕЛЬ MDS M825 	Крупногабаритный стационарный сверхмощный троммель для максимальной производительности. Троммель может быть установлен на бетонное основание или стальную конструкцию.							
	1 000 тонн	2.5 m (8 ft 2")	8 m (26 ft 3")	3	70 - 600 мм	100 тонн	Гидравлический толкающий питатель	Cat 6.6 / Электронная система управления
ТРОММЕЛЬ MDS M520R 	Стационарный троммель идеально подходит для обработки компоста или легковесных материалов.							
	15 тонн	2 m (6 ft 7")	5 m (16 ft 5")	2	5 - 50 мм	X	X	2 электродвигателя по 3 кВт (4 л.с.)
ТРОММЕЛЬ MDS M820R 	Прочный стационарный троммель, созданный для переработки бетона и строительного лома, а также любых видов переработки в тяжелом режиме работы.							
	50 тонн	2 m (6 ft 7")	8 m (26 ft 3")	2 или 3	10 - 250 мм	X	X	2 электродвигателя по 15 кВт (20 л.с.)

ПЛАСТИНЧАТЫЕ ПИТАТЕЛИ MDS

Проектируются под требования клиента.

СТАНДАРТНЫЙ ПИТАТЕЛЬ



ГОРНЫЙ ПИТАТЕЛЬ

